

**Thank you** for choosing Springs Window Fashions. Your shade has been custom-sized based on your specifications with the highest standards of quality and craftsmanship.

Follow the easy step-by-step instructions to install your shade. Should you need additional support, please feel free to call our Customer Service Center at 1-800-221-6352 or email us at [windowfashions@springswindowfashions.com](mailto:windowfashions@springswindowfashions.com). We will be glad to help you.

For additional safety information in Canada, contact 1-866-662-0666.

**Gracias** por elegir Springs Window Fashions. Su persiana se ha confeccionado a la medida según sus especificaciones y con los estándares más altos de calidad y fabricación.

Siga las sencillas instrucciones detalladas para instalar su persiana. Si necesita asistencia adicional, comuníquese con nuestro Centro de servicio al cliente al 1-800-221-6352 o por correo electrónico a [windowfashions@springswindowfashions.com](mailto:windowfashions@springswindowfashions.com). Será un gusto poder ayudarlo.

Para información adicional en Canadá sobre seguridad, llamar al 1-866-662-0666.

**Merci** d'avoir choisi Springs Window Fashions. Votre store a été taillé sur mesure selon vos spécifications avec les normes les plus élevées de qualité et de fabrication.

Suivez les directives étape par étape faciles pour installer votre store. Si vous avez besoin d'aide supplémentaire, n'hésitez pas à communiquer avec notre centre de service à la clientèle au 1-800-221-6352 ou envoyez-nous un courriel à [windowfashions@springswindowfashions.com](mailto:windowfashions@springswindowfashions.com). Nous serons heureux de vous aider.

Pour de plus amples informations sur la sécurité au Canada, appelez le 1-866-662-0666.



**Finished Looks**  
**Apariencia final**  
**Aspects finis**

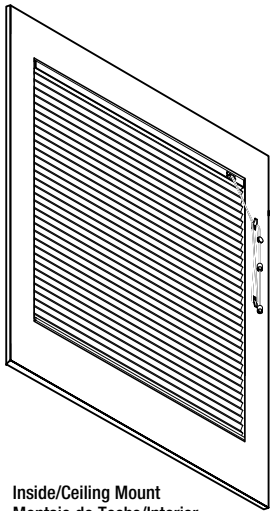

Inside/Ceiling Mount  
Montaje de Techo/Interior  
Pose intérieure/au plafond

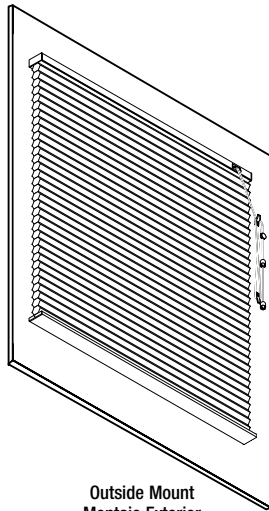

Outside Mount  
Montaje Exterior  
Pose extérieure

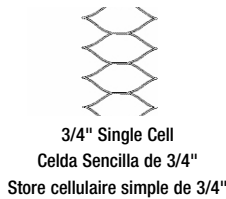

**HOW TO INSTALL**  
**CÓMO INSTALAR**  
**COMMENT INSTALLER**

**Inside-/Ceiling- or Outside-mount Cellular or Pleated Standard Shade**  
**Montaje de Techo/Interior o Montaje Exterior de la Persiana Estándar**  
**Store traditionnel à pose intérieure/au plafond ou extérieure**

**1**

**Everything needed to install your shade**  
**Todo lo necesario para instalar su persiana.**  
**Tout le nécessaire pour installer votre store**

- 1 Shade
- 2 Brackets/Screws
- 3 Cord Cleats
- 4 Optional Hold-down Brackets
- 5 Optional Extension Brackets
- 6 Optional Side-mount Brackets

- 1 Persiana
- 2 Soportes/Tornillos
- 3 Sostenedores de Cuerda
- 4 Soportes Sostenedores Inferiores Opcionales
- 5 Soportes de Extensión Opcionales
- 6 Soportes de Montaje Lateral Opcionales

- 1 Store
- 2 Supports/Vis
- 3 Taquets du cordon
- 4 Supports de retenue (en option)
- 5 Rallonges (en option)
- 6 Supports pour pose latérale (en option)

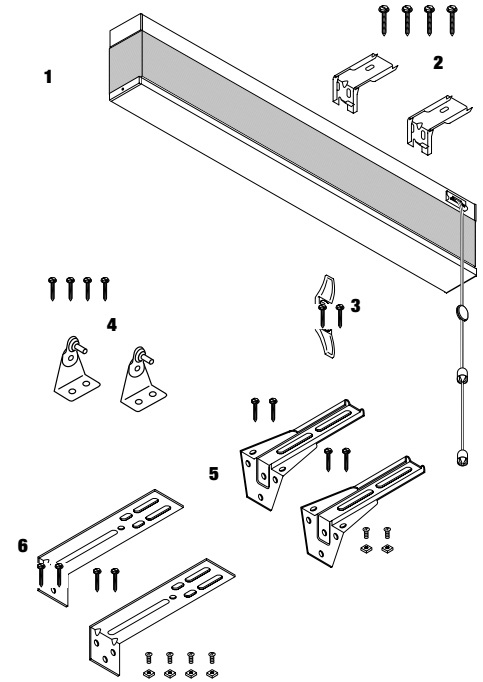

Bracket Chart		
Tabla de Soportes		
Tableau des supports		
Ordered Width	Bracket Qty.	
Ancho ordenado	Cantidad de soportes	
Largeur commandée	Quantité de boîtier	
≤ 42"	106,7cm	2
≤ 70	177,8cm	3
≤ 96	243,8cm	4
≤ 120	304,8cm	5
≤ 150	381,0cm	6
≤ 170	431,8cm	7
≤ 192	487,7cm	8

**Tools Needed • Herramientas Necesarias • Outils Nécessaire**

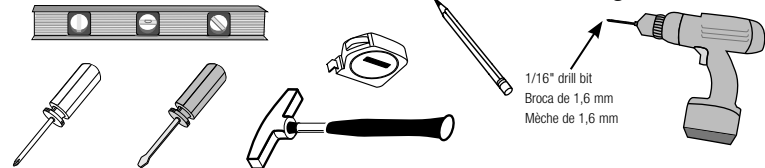

**2**

Determine inside/ceiling, outside or side mount  
 Determine el montaje de techo/interior, exterior o montaje lateral  
 Choisir la pose intérieure/au plafond, extérieure ou latérale

**2**

Optional side mount for shades 60" or less: assemble brackets  
 Montaje lateral opcional para persianas de 152,4 cm o menores: ensamble los soportes  
 Pose latérale en option pour stores de 152,4 cm ou moins : assembler les supportssupports

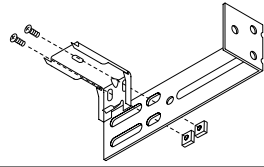
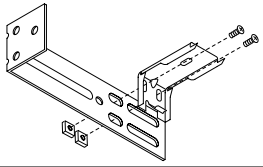
**3**

Place shade in desired location, mark corners  
 Placer le store dans l'emplacement souhaité, marquer les coins  
 Coloque la persiana en la ubicación deseada, marque las esquinas

**Inside/Ceiling Mount**  
 Montaje de Techo/Interior • Pose intérieure/

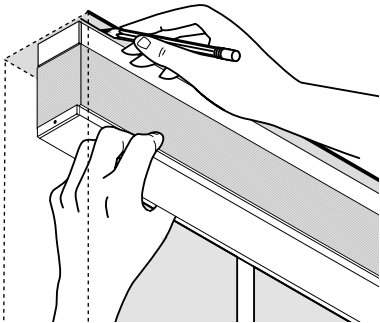

**Outside Mount**  
 Montaje Exterior • Pose extérieure

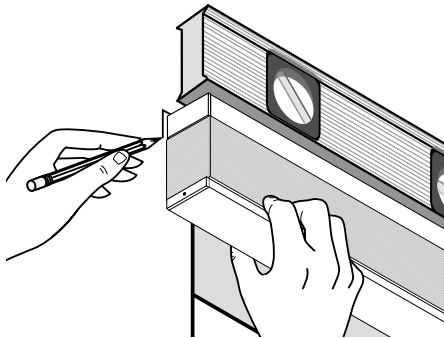

**Optional Side Mount**  
 Montaje Lateral Opcional Pose latérale (en option)

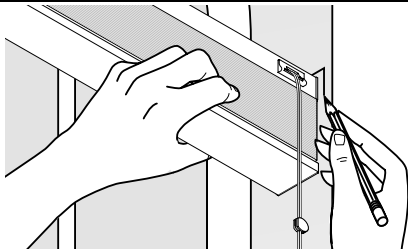
**4**

Measure in from shade edge on both ends and mark  
 Mida desde el borde de la persiana en ambos extremos y marque  
 Mesurer depuis le bord du store à chaque extrémité, et marquer

**Inside/Ceiling Mount**  
 Montaje de Techo/Interior • Pose intérieure/au plafond

3"  
7,6 cm

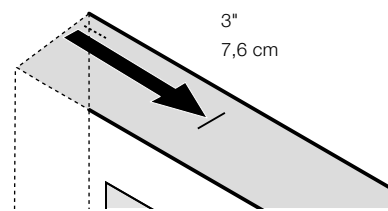

**Outside Mount**  
 Montaje Exterior • Pose extérieure

3"  
7,6 cm

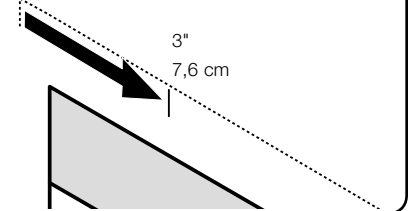
**5**

Mark screw locations; center additional brackets, if applicable  
 Marque la ubicación de los tornillos; centre los soportes adicionales, si es aplicable  
 Marquer l'emplacement des vis ; centrer les supports supplémentaires, le cas échéant

**Inside/Ceiling Mount**  
 Montaje de Techo/Interior • Pose intérieure/au plafond

9/16"  
1,4cm

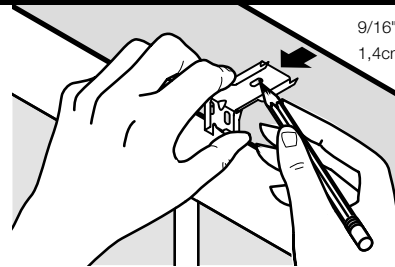

9/16" to front of bracket for flush mount  
 1,4 cm desde el frente del soporte para un montaje a ras  
 1,4 cm jusqu'à l'avant du support pour montage encastré

**Outside Mount**  
 Montaje Exterior • Pose extérieure

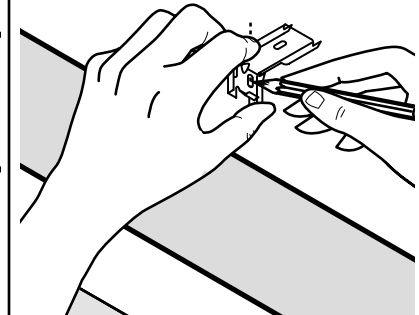

**Optional Side Mount**  
 Montaje Lateral Opcional • Pose latérale (en option)

1 1/8"  
2,9 cm

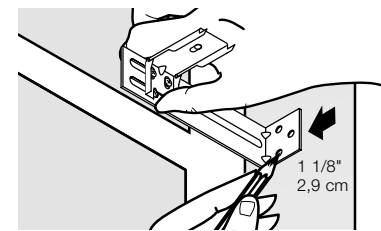

1 1/8" to front of bracket for flush mount  
 2,9 cm desde el frente del soporte para un montaje a ras  
 2,9 cm jusqu'à l'avant du support pour montage encastré

**Optional Extension Bracket**  
 Soporte de Extensión Opcional • Rallonge (en option)

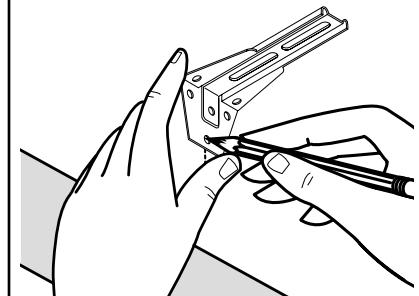

**6**

**Drill holes**  
**Taladre los agujeros**  
**Percer les trous**

**Inside/Ceiling Mount**

**Montaje de Techo/Interior • Pose intérieure/au plafond**

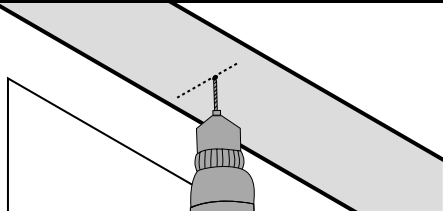

**Optional Side Mount**

**Montaje Lateral Opcional • Pose latérale (en option)**

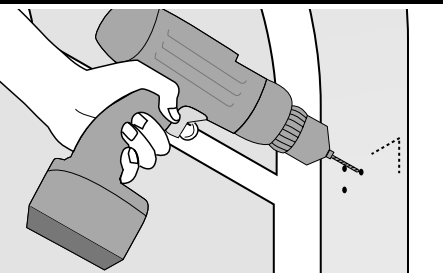

**Outside Mount**

**Montaje Exterior • Pose extérieure**

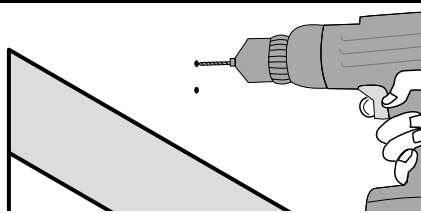

**Optional Extension Bracket**

**Soporte de Extensión Opcional • Rallonge (en option)**

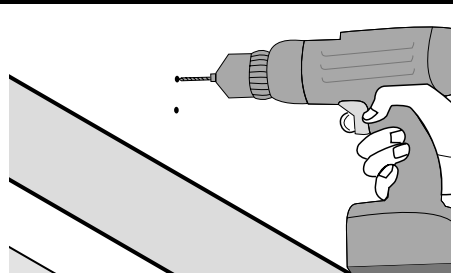
**7**

**Screw brackets into place**  
**Atornille los soportes en su lugar**  
**Visser les supports**

**Inside/Ceiling Mount**

**Montaje de Techo/Interior • Pose intérieure/au plafond**

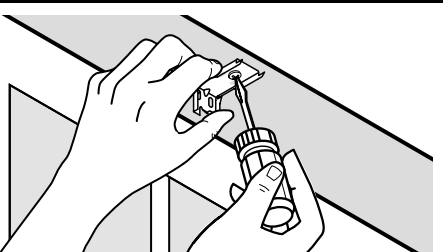

**Optional Side Mount**

**Montaje Lateral Opcional • Pose latérale (en option)**

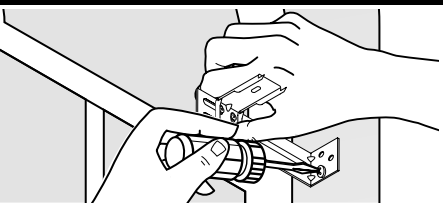

**Outside Mount**

**Montaje Exterior • Pose extérieure**

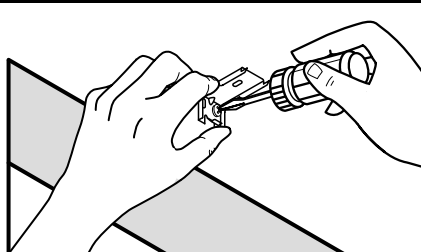

**Optional Extension Bracket**

**Soporte de Extensión Opcional • Rallonge (en option)**

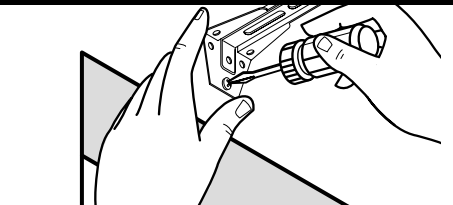
**7**

**Optional extension brackets: assemble brackets**  
**Soportes de extensión opcionales: ensamble los soportes**  
**Rallonges en option : assembler les supports**

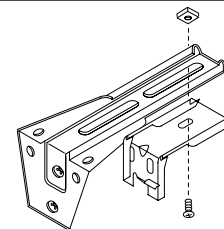

Attach headrail brackets to extension brackets using machine screws and nuts.  
 Conecte los soportes del cabezal a los soportes de extensión usando tornillos y tuercas.  
 Fixer les supports de boîtier aux rallonges à l'aide des vis et boulons de mécanique.

**8**

**Mount shade into brackets**  
**Monte la persiana en los soportes**  
**Monter le store sur les supports**

**Inside/Ceiling Mount**

**Montaje de Techo/Interior • Pose intérieure/au plafond**

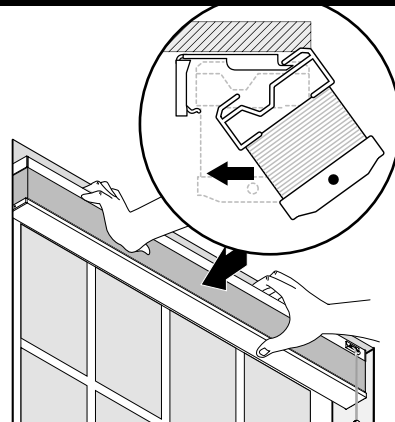

**Optional Side Mount**

**Montaje Lateral Opcional • Pose latérale (en option)**

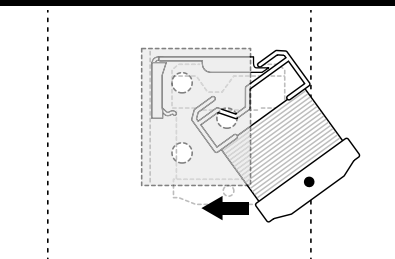

**Outside Mount**

**Montaje Exterior • Pose extérieure**

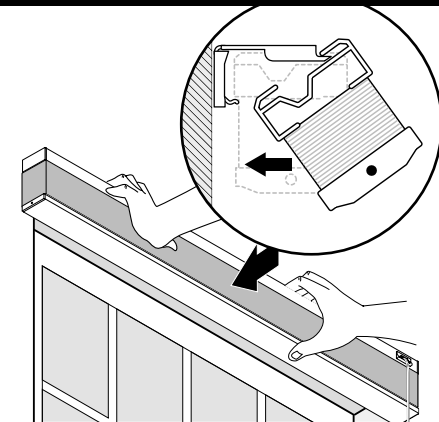

**Optional Extension Bracket**

**Soporte de Extensión Opcional • Rallonge (en option)**

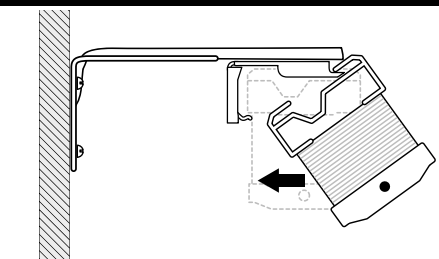

**9**

**Important shade operating information: cord cleats**  
**Importante información para la operación de la persiana: sostenedores de cuerda**  
**Information importante relative à l'emploi du store : taquets de cordon**

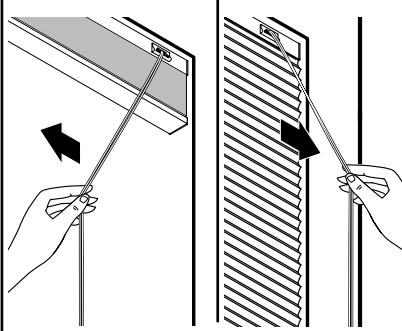

Pull the cords toward the center to lower shade to desired position. Pull toward the outside edge to lock the shade.

Jale las cuerdas hacia el centro para bajar la persiana hasta la posición más baja deseada. Jale hacia el extremo exterior para enlavar la persiana.

Tirer les cordons vers le centre pour baisser le store dans la position désirée la plus basse. Tirer vers l'extérieur pour bloquer le store.

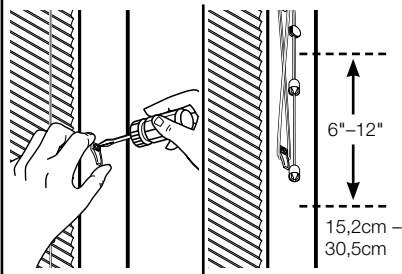

Install cord cleats and wrap cords in a figure eight to secure.

Instale los sostenedores de la cuerda; amarre las cuerdas en la forma de un ocho para asegurarla.

Installer les taquets du cordon ; enrouler les cordons en 8 pour les arrimer.

6"-12"  
15,2cm - 30,5cm



**Shade length adjustment**  
**Ajuste de la longitud de la persiana**  
**Réglage de la longueur du store**

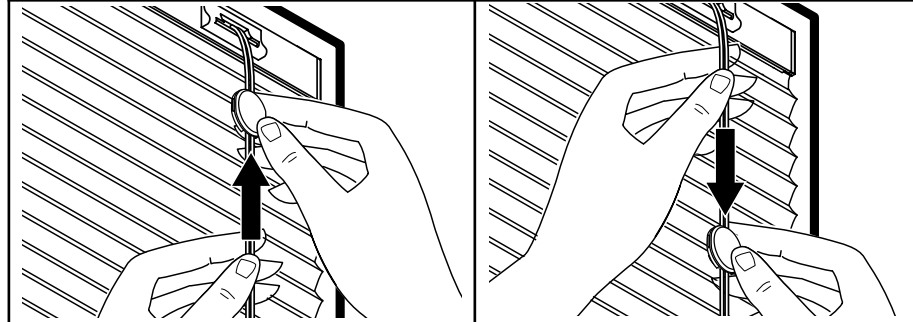

If Cellular Shade length adjustment is necessary, allow to hang for 24 hours at full extension. To adjust shade, firmly hold cords and slide snap tassel up to shorten or down to lengthen.

Si se necesita un ajuste de la longitud de la persiana celular, permita que cuelgue por 24 horas totalmente extendida. Para ajustar la persiana, sostenga firmemente las cuerdas y deslice las borlas para acortar o baje para alargar.

Si un réglage de la longueur du store s'avère nécessaire, le laisser pendre en pleine extension pendant 24 heures. Pour régler le store, tenir les cordons fermement et faire glisser le gland pression vers le haut pour raccourcir ou vers le bas pour allonger.



**Shade removal**  
**Remoción de la Persiana**  
**Enlèvement du store**

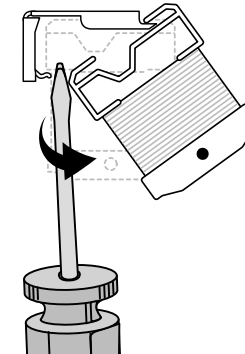

Cientes de México: llamar al 01-800-909-0793 para obtener instrucciones sobre el lugar al que deben enviar el producto para su reparación.  
 Importador en México:  
 Springs Window Fashions Sales Company de México, S. de R.L. de C.V.  
 Carretera Federal Reynosa a Matamoros Sin Número Edif 10 A  
 Prologis Park, Ciudad Reynosa, Tamaulipas CP 88780  
 TEL. (899) 954-0361

Customers located in the USA and Canada:  
 Contact our Customer Service Center at  
 1-800-221-6352  
 Springs Window Fashions LLC  
 8467 Route 405 South, P.O. Box 500  
 Montgomery, PA 17752



**Optional: mount hold-down brackets**  
**Opcional: monte los soportes para los sostenedores inferiores**  
**En option : installer les supports de retenue**

**Inside/Ceiling Mount**  
**Montaje de Techo/Interior • Pose intérieure/au plafond**

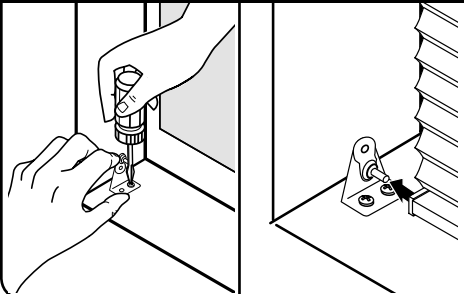

**Outside Mount**  
**Montaje Exterior • Pose extérieure**

